



PONアナライザ & マルチギガサービステストセット VeEX製 FX120

機能①

PONパワーメータ

※GPON、XG(S)-PON、EPON、10GEPON対応

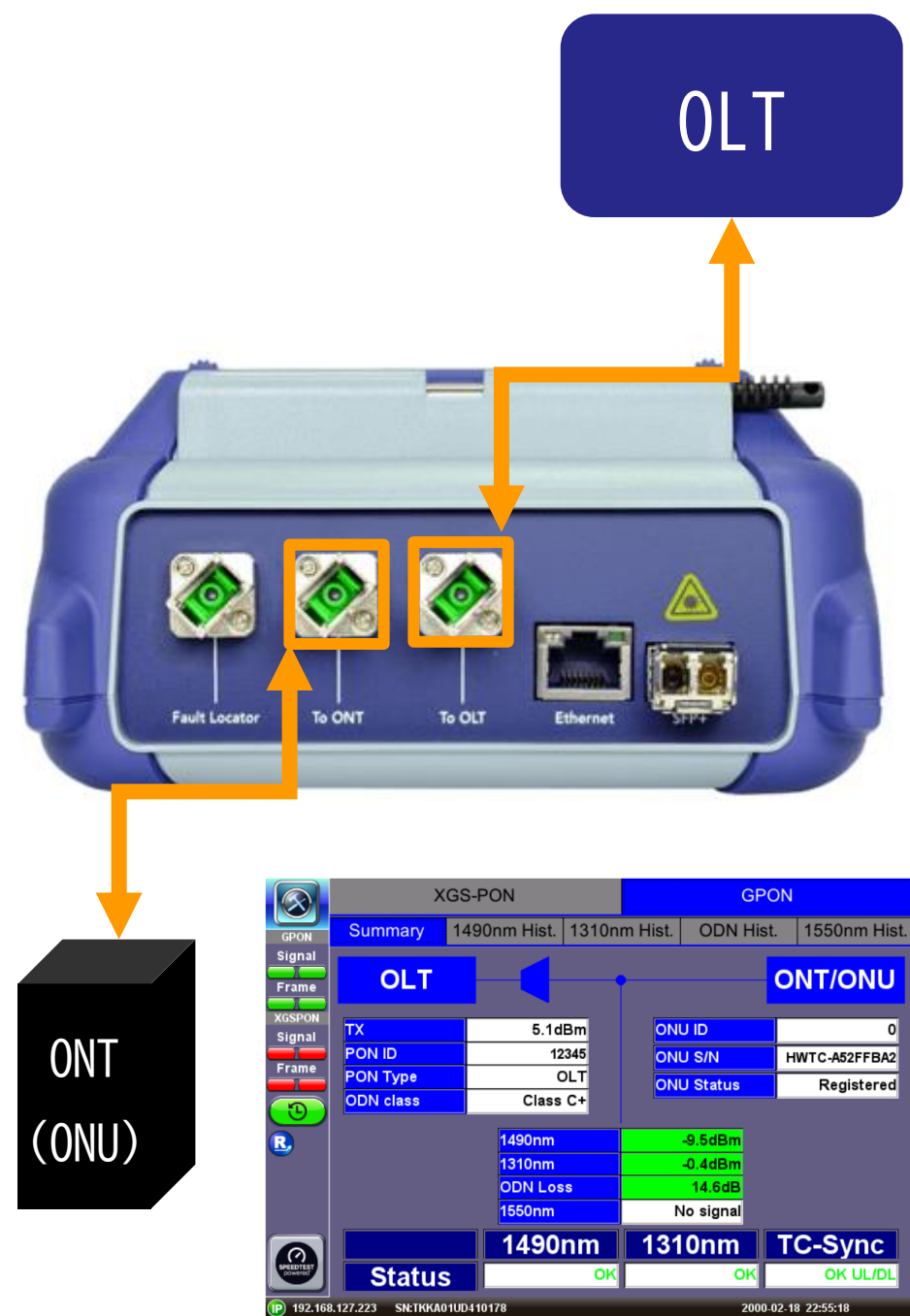

①PONパワーメータ(下り3波タイプ)

- 1 商品No:Z06-05-054P(SC/APC)
- 2 商品No:Z06-05-093P(SC/PC)

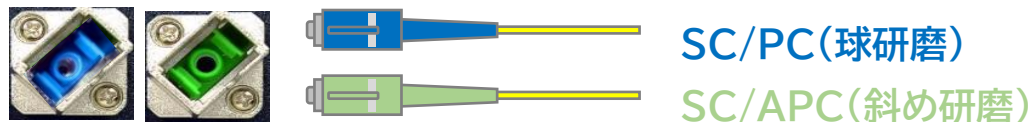

▽xPONパワーメータ(下り信号)

校正波長:1490(1G)/1550(放送)1577(10G)nm
測定範囲:-35~+ 2dBm(1490/1577nm)
測定範囲:-40~+18dBm(1550nm)

▽xPONパワーメータ(上り信号)

校正波長:1270/1310nm
測定範囲:-27~+12dBm(1270nm)
測定範囲:-28~+12dBm(1310nm)

②PONパワーメータ(下り2波タイプ)

- 1 商品No:Z06-05-055P(SC/APC)
- 2 商品No:Z06-05-094P(SC/PC)

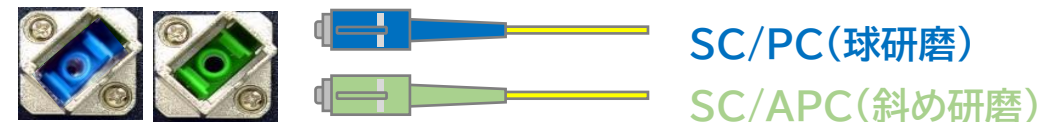

▽xPONパワーメータ(下り信号)

校正波長:1490(1G)/1577(10G)nm
測定範囲:-35~+ 2dBm(1490/1577nm)

▽xPONパワーメータ(上り信号)

校正波長:1270/1310nm
測定範囲:-27~+12dBm(1270nm)
測定範囲:-28~+12dBm(1310nm)

WDMフィルタを内蔵し、下り3波(1G/10G/放送)、
上り2波(1G/10G)同時測定が可能です

機能②

10Gbpsスピードテスト

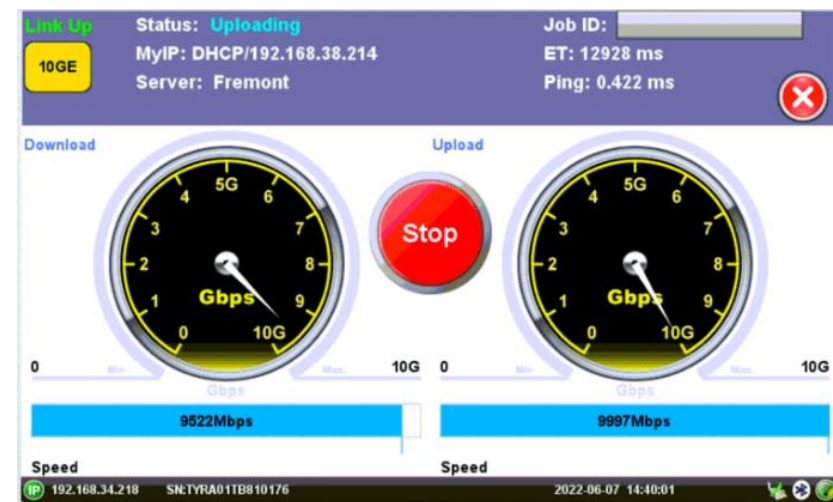
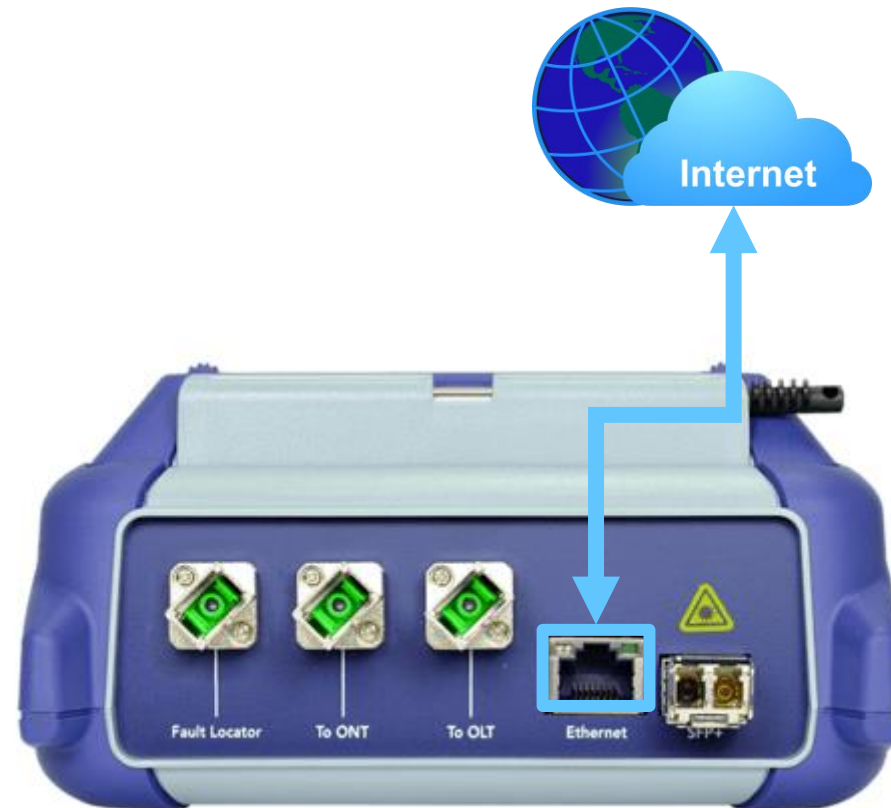

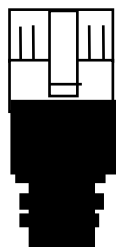

イーサネット
ケーブル

10Gbpsであれば
カテゴリ6A以上
(6A/7/7A/8)

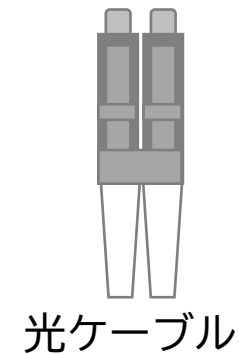

光ケーブル



SFP+トランシーバ
※別途オプション

本体のEthernetポートまたはSFP+ポートへケーブルを接続します

網外試験(V-TEST)

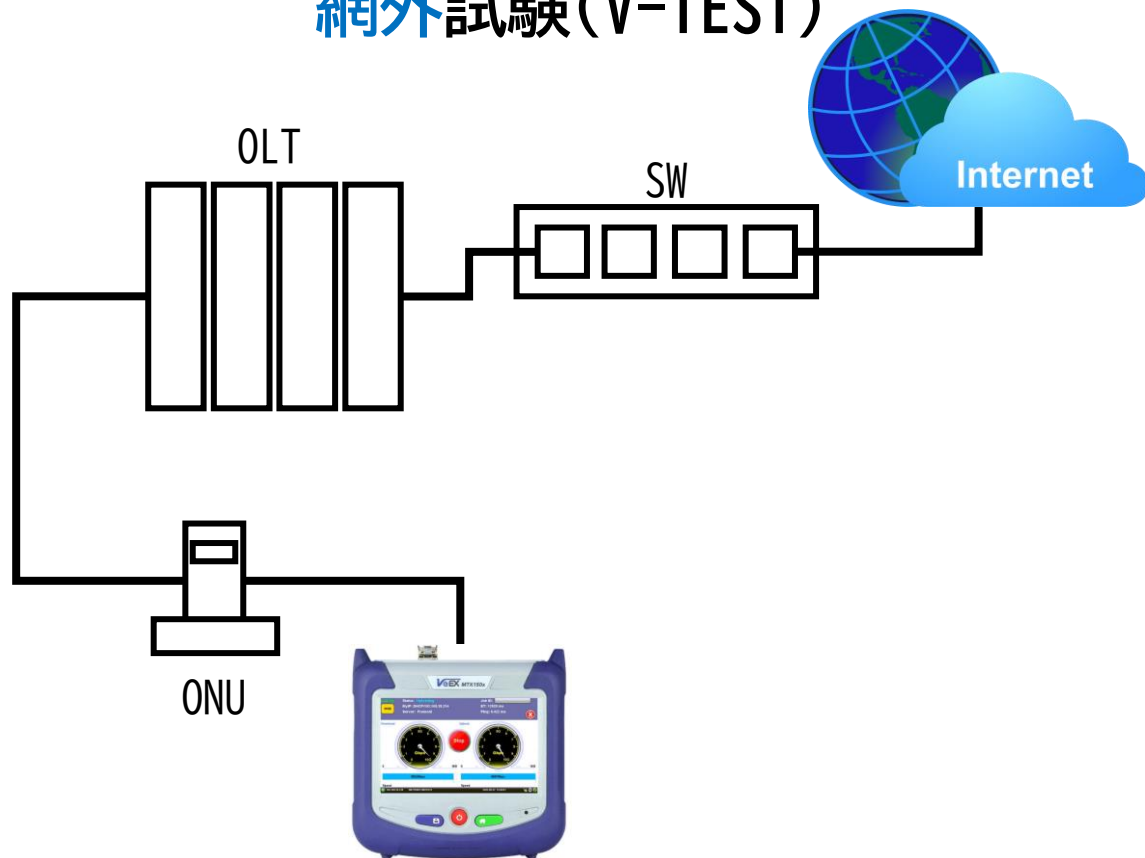

網内試験(V-PERF)

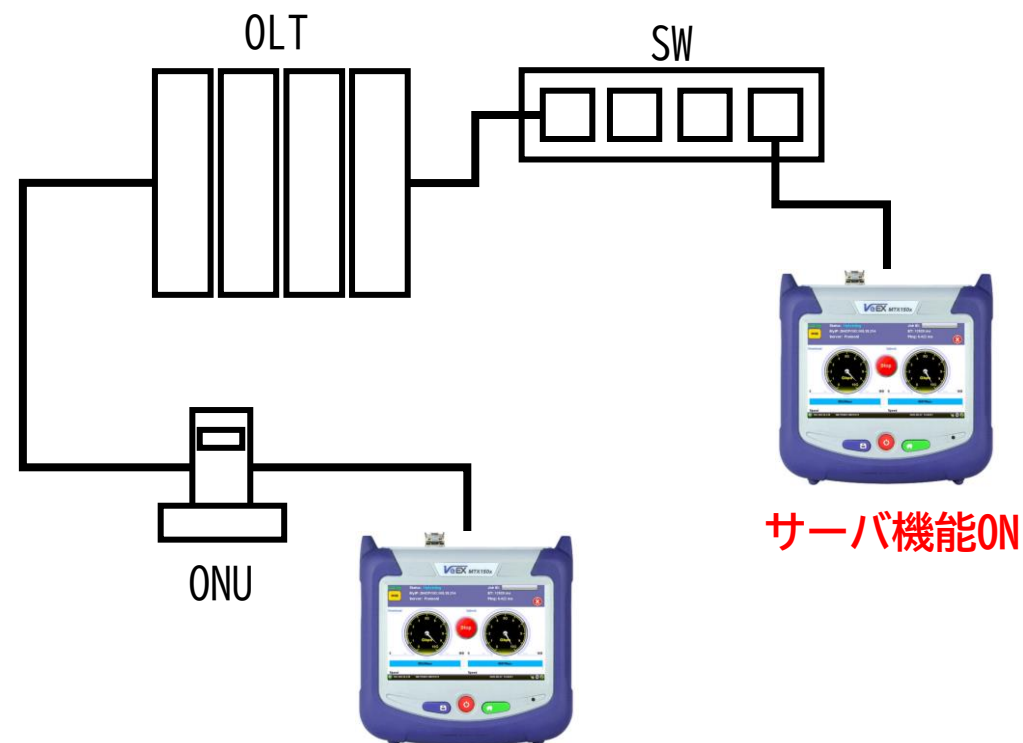

Ookla Speed Testサーバへの網外試験の他、測定器を2台用意し、iPerf3アプリケーションを使った網内試験も可能です

機能③

フォルトロケータ ※オプション機能

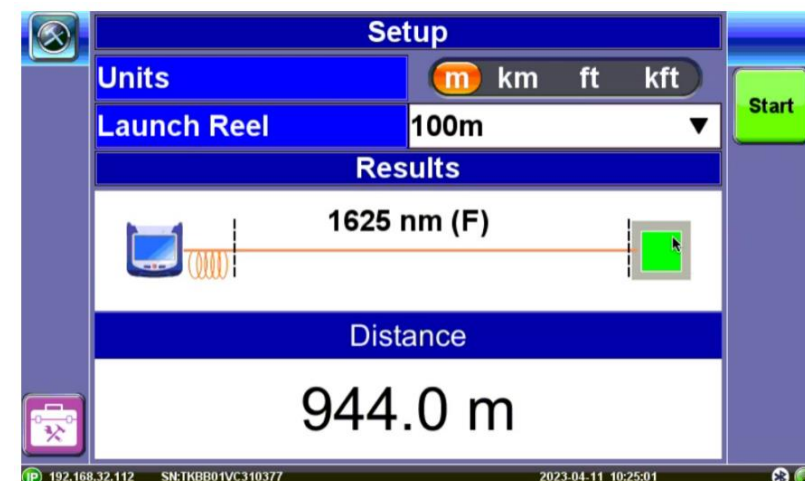
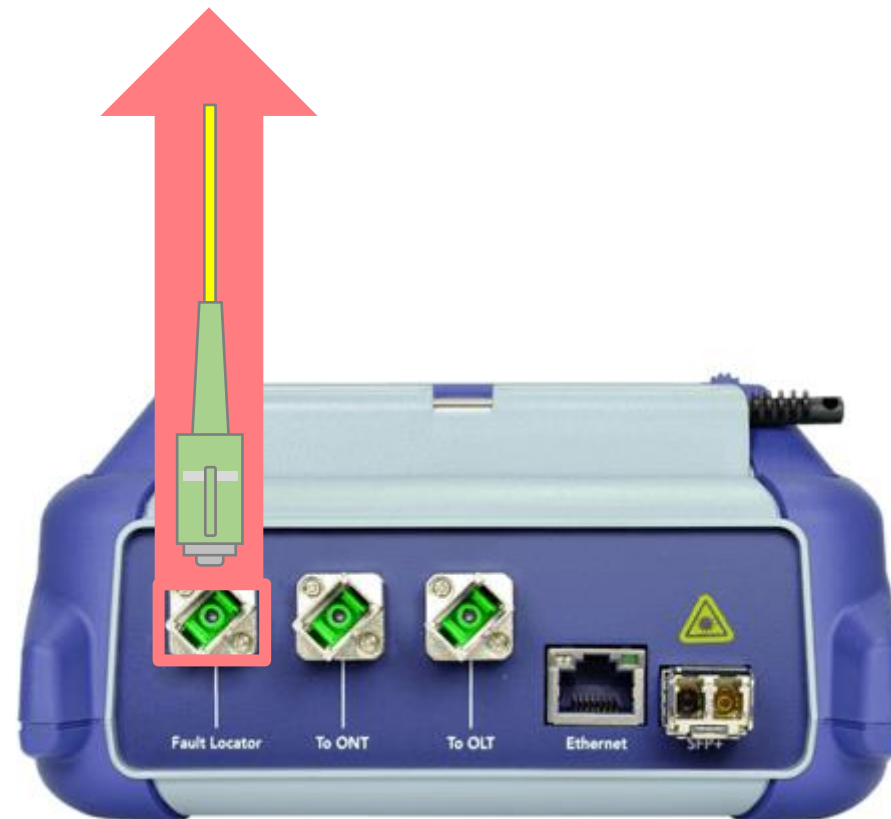

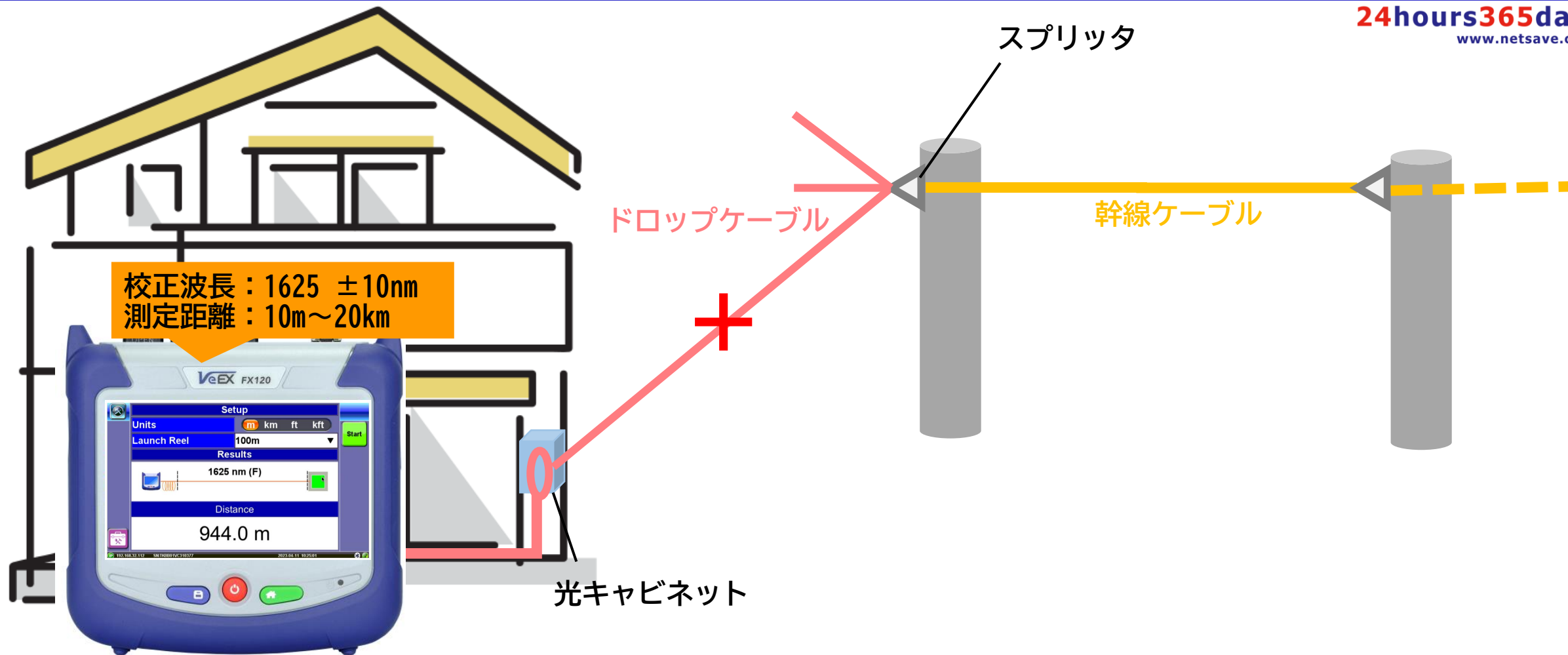

フォルトロケータモードで、ケーブル長を測定する事が可能です

機能④

ONTエミュレータ
※オプション機能

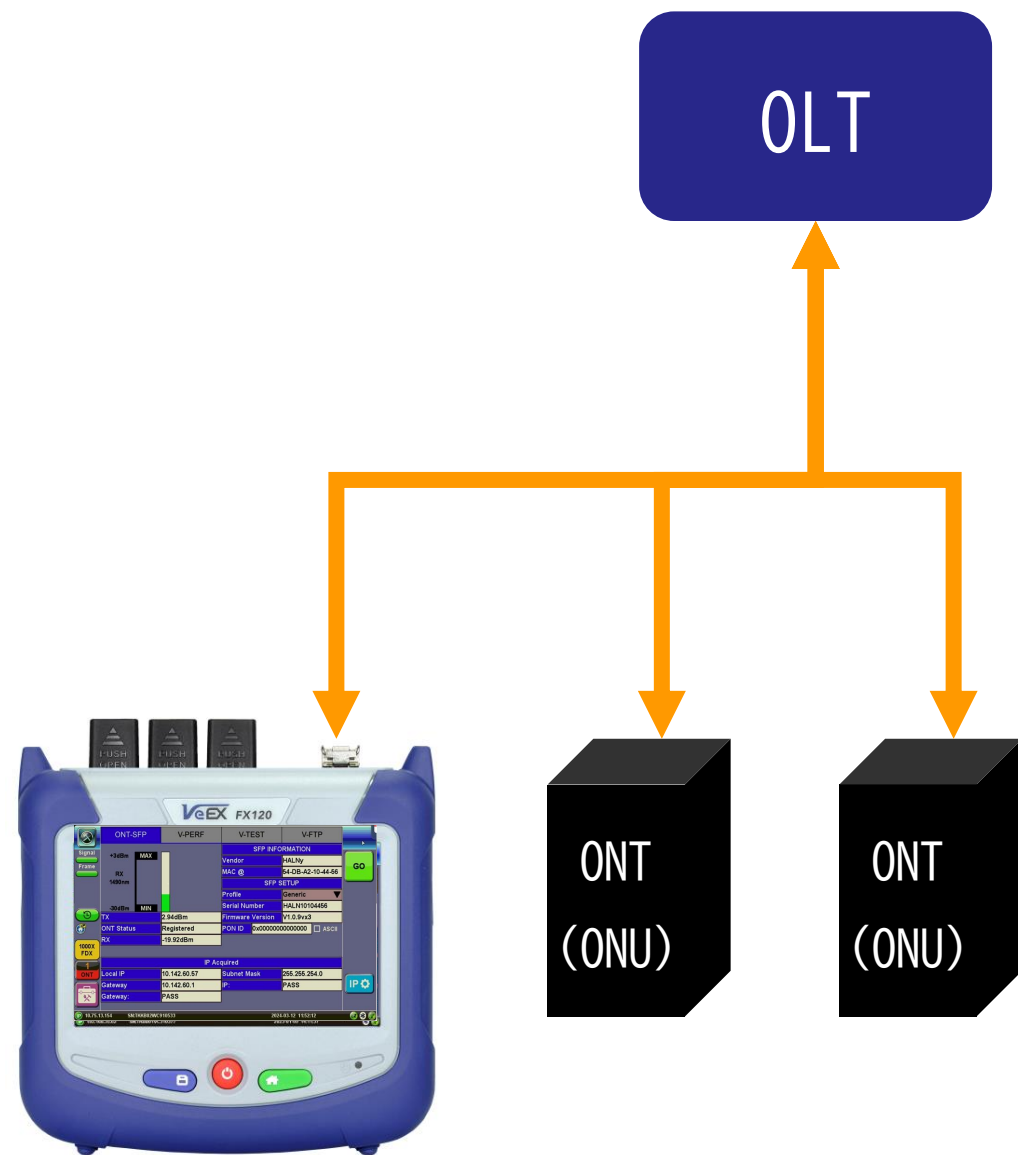

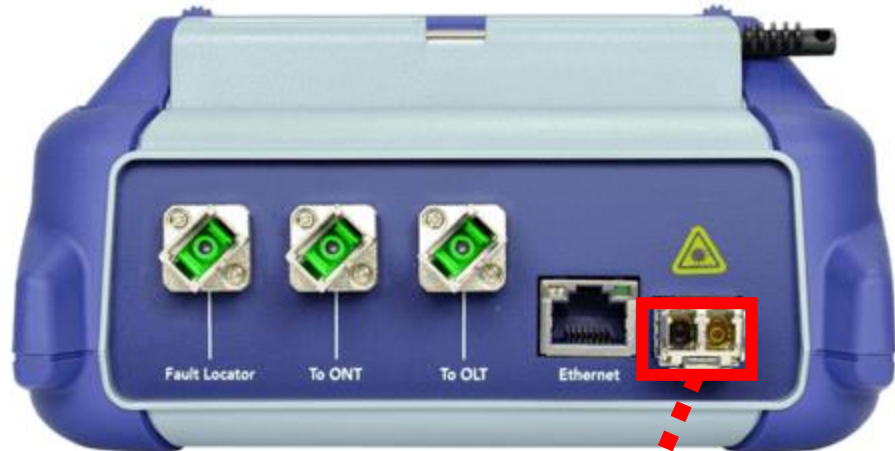

SFP-ONU トランシーバ

The screenshot shows the 'ONT-SFP' configuration and monitoring interface. It includes a signal strength meter, SFP information, SFP setup, and IP acquisition details.

Signal	Frame
+3dBm	MAX
RX	1490nm
-30dBm	MIN

SFP INFORMATION	
Vendor	HALNy
MAC @	54-DB-A2-10-44-56

SFP SETUP	
Profile	Generic
Serial Number	HALN10104456
Firmware Version	V1.0.9vx3
PON ID	0x0000000000000000 <input type="checkbox"/> ASCII

IP Acquired			
Local IP	10.142.60.57	Subnet Mask	255.255.254.0
Gateway	10.142.60.1	IP:	PASS
Gateway:	PASS		

1000X FDX
1 ONT

10.75.13.154 SN:TKKB02WC910533 2024-03-12 11:52:12

ONTエミュレータモードで、ONU/HGWの故障診断が可能です



SFP+ -1310nm LR(10km) (オーダーNo : 301-02-022G)

10G FC, OTU2/2e/1e, OC-192 and STM-64. Also works for 1000BASE-X, 100BASE-FX, 1G/2G/4G/8G FC, OC-3/12/48, and STM-1/4/16



SFP+ - 850nm SR (500m on OM4 MMF)(オーダーNo : 301-02-023G)

1G/10GE; 1G/2G/4G/8G/10G FC; SONET STS-1, OC-3 to OC-192; STM-0 to STM-64 and OTU2/2e/1e

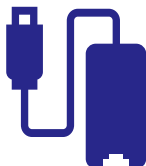

OTGイーサネット変換ケーブル(オーダーNo : F02-00-096G)

microUSB to RJ45変換ケーブル

測定器-PC or ネットワーク(データ出力+リモートコントロール)



OPX-B0Xe(OTDR)(オーダーNo : Z06-99-117P)

1310/1550nm 36/34dB

※Bluetooth機能(オーダーNo : Z66-00-106G)が必要



Wi-Fi+Bluetooth機能(オーダーNo : Z66-00-106G)

Wi-Fi子機+Bluetooth機能

測定器-無線ネットワーク(データ出力+リモートコントロール)



光ファイバースコープ(オーダーNo : Z99-00-040P)

DI-1000 Video Fiber Scope

OTGイーサネット変換ケーブル(オーダーNo : F02-00-096G)

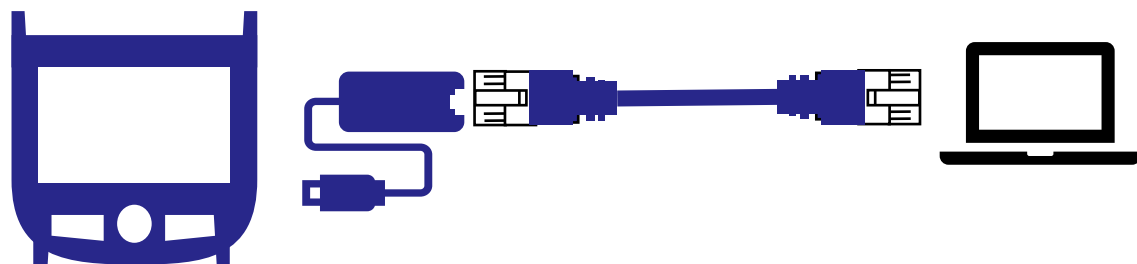

Wi-Fi+Bluetooth機能(オーダーNo : Z66-00-106G)

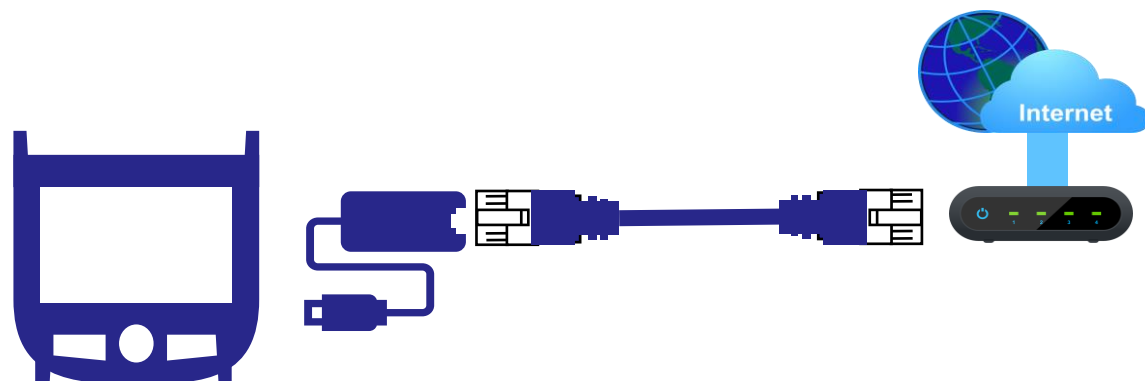

OTGイーサネット変換ケーブルまたはWi-Fi機能を追加する事で
ブラウザ画面でのレポートダウンロードやリモートコントロールが可能となります

PONパワーメータ



FX41xT

FX81

10Gbpsスピードテスタ



MTX150x-Lite

フォルトロケータ



FL41

各機能に特化した専用機の取扱いもございます

詳細なご提案・御見積希望の場合は
下記へ問合せください。



03-5575-7721



sys-sales@netsave.co.jp

営業担当よりご連絡致します。



Bring you only the best.

24hours365days

www.netsave.co.jp

Thank you